

ACESSÓRIOS E BATERIAS

Produtos do sistema TETRA



Índice

Acessórios TETRA portátil	2
Baterias	4
Carregadores	6
Fones de ouvido	10
Microfones com alto-falante remoto e fones de ouvido	12
Soluções de transporte	14
Soluções veiculares	16
Antenas e cabos	17
Guia de referência rápida do MTH800	18
Guia de referência rápida do MTH850	20
Acessórios TETRA móvel	22
Cabeças de controle	24
Microfones e aparelhos de telefone	26
Alto-falantes, PTT e kits específicos	28
Soluções de montagem	29
Antenas	30
Cabos	32
Guia de referência rápida do MTM800	34
Guia de referência rápida do MTM800 aprimorado	36
Guia de referência rápida do gateway CM5000	38
Acessórios do PDA TETRA	40
Baterias	42
Carregadores	42
Soluções de transporte	42
Cabos	42
Diversos	42
Guia de referência rápida do MTC100	44



Accessórios TETRA

Atendendo às necessidades de clientes comerciais, governamentais e de órgãos de segurança pública, as soluções TETRA da Motorola oferecem produtos e serviços completos de comunicação com informações integradas de alta qualidade e confiáveis.

Na Motorola sabemos que os usuários profissionais de rádio operam sob diversas exigências operacionais e condições de trabalho em um ambiente extremamente exigente. A Motorola oferece uma ampla gama de acessórios robustos e confiáveis para atender a essas exigências. Este amplo catálogo de acessórios permite que os usuários profissionais personalizem ainda mais seus rádios TETRA a fim de atender suas exigências específicas de comunicação.



Acessórios TETRA portáteis

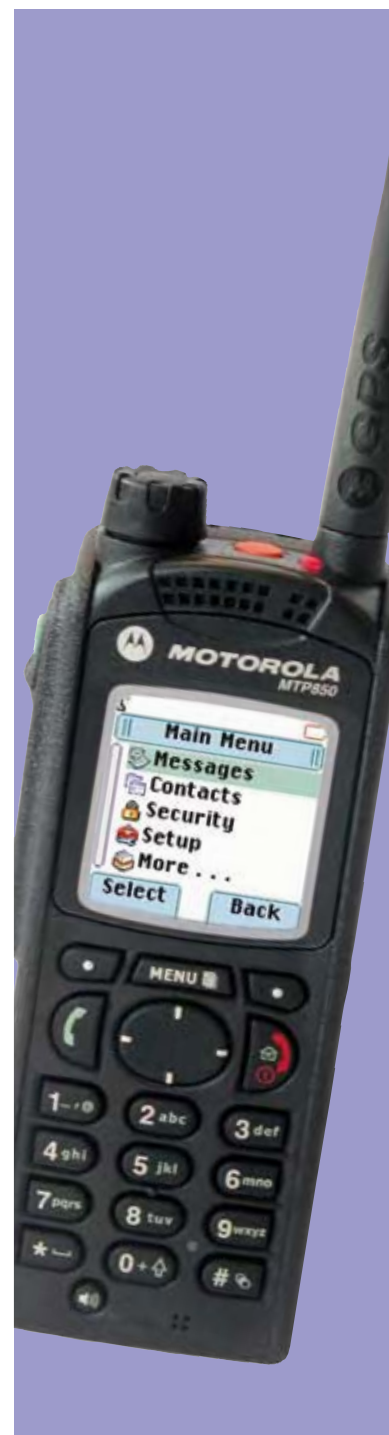



MTH800

MTP850

Os Acessórios originais Motorola melhoram o funcionamento e agregam tanto conforto como valor ao seu rádio TETRA. Eles são projetados com as mesmas normas exigentes que nossos rádios para assegurar o melhor desempenho de sua solução de rádio completa.

A Motorola oferece aos usuários de rádios portáteis uma variedade de soluções que abrangem transporte, alimentação e carregamento, bem como soluções de acessórios de áudio - para qualquer situação.

Soluções de alimentação e carregamento

Soluções críticas de comunicação exigem fontes de alimentação confiáveis e eficientes e a Motorola oferece isto por meio de uma variedade de baterias e soluções de carregamento. Nossos acessórios incluem soluções de carregamento veiculares, multi-unidades e em PCs aliadas à tecnologia mais moderna de baterias recarregáveis.



Soluções de áudio

Os rádios TETRA da Motorola oferecem aos usuários acesso a vários serviços de voz - grupo, telefonia e chamadas individuais. A gama de acessórios de áudio Motorola permite que os usuários utilizem esses serviços de modo eficiente, com soluções personalizadas para usuários de segurança pública e sob disfarce, usuários industriais e comerciais.



Soluções de transporte

Os rádios TETRA da Motorola oferecem aos usuários vários recursos novos em relação aos rádios bidirecionais tradicionais - incluindo mensagens de texto, interfaces de usuários sofisticadas e acesso a dados por meio de recursos como navegadores WAP. Essas novas capacidades exigem soluções de transporte que permitam o fácil acesso a esses serviços, como nosso inovador sistema de transporte junto ao peito.



Acessórios TETRA portáteis

Baterias

Produtos químicos: Quais são os produtos químicos que armazenam energia nesta bateria?

Tempo de operação (horas): Tempo padrão de utilização da bateria quando totalmente carregada

ACESSÓRIOS			COMPATIBILIDADE DO RÁDIO				
Categoria	Descrição	Número de peça	MTH800	MTP850	Produtos químicos	Capacidade (mAH)	Tempo de operação (horas) ciclo de operação 5/5/90
Baterias	Bateria prolongada, exige uma tampa de bateria separada	NNTN6923	•		Li-Ion	1500	> 20
	Bateria fina, exige uma tampa de bateria separada	NNTN6922	•		Li-Ion	800	> 12
	Tampa da bateria para bateria de 1500 mAH NNTN6923	0188809V59	•		N/A	N/A	N/A
	Tampa da bateria para bateria de 800 mAH NNTN6922	0188809V58	•		N/A	N/A	N/A
	Bateria fina integrada	FTN6573		•	Li-Ion	950	> 10
	Bateria prolongada integrada	FTN6574		•	Li-Ion	1850	> 20



NNTN6923



NNTN6922



0188809V59

Capacidade (mAh): MilliAmp Horas - maneira padrão de medir a energia que pode ser armazenada por uma bateria Esta é uma bateria IMPRES smart™?

Densidade de energia (Wh/L): Watt horas por litro (volume) - A razão entre o tamanho e a energia contida em uma bateria. Quanto maior o número, maior a energia em relação ao tamanho da bateria

O número de vezes padrão que uma bateria pode ser carregada durante sua vida útil: A falta de manutenção de alguns tipos de produtos químicos de uma bateria pode reduzir sua capacidade de energia .

A vida útil e o desempenho de uma bateria podem ser aumentados para alguns produtos químicos de baterias por meio de um sistema de manutenção de bateria.

RECURSOS								EXIGÊNCIAS DO USUÁRIO FINAL		
Nº. de ciclos de carregamento	Cant. de ciclos de carga	Dimensões AxLxP (mm)	Peso (g)	Densidade de energia (Wh/L) Watt horas por litro (volume)	Inteligente	Efeito de memória	Exige manutenção	Robustez	Facilidade de utilização	Eficiência
> 16	400	58 X 36 X 12	35	259	Não	Não	Não		•	•
> 8	400	58 X 36 X 10	32	190	Não	Não	Não		•	
N/A	N/A	N/A	N/A	N/A	N/A	N/A	N/A		•	
N/A	N/A	N/A	N/A	N/A	N/A	N/A	N/A		•	
> 8	400	76 X 45 X 8	40	131	Não	Não	Não	•	•	•
> 16	400	76 X 45 X 12	60	165	Não	Não	Não	•	•	•



0188809V58



FTN6573



FTN6574

Acessórios TETRA portáteis

Carregadores

ACESSÓRIOS			COMPATIBILIDADE DO RÁDIO			
Categoria	Descrição	Número de peça	MTH800	MTP850	Produtos químicos	Nº. de eNDAixes
Carregadores	Base de carregador de mesa duplo	FTN6306	●		Li-Ion	2
	Inserto de reposição para carregador duplo de mesa FTN6306	1587845S02	●		ND	N/A
	Base de carregador de mesa duplo	FTN6575		●	Li-Ion	2
	Kit de carregador de viagem (inclui adaptadores para Europa e Reino Unido)	WALN4092	●	●	Li-Ion	N/A
	Kit de carregador de viagem (inclui adaptador para Argentina)	NNTN5842	●	●	Li-Ion	N/A
	Carregador de viagem somente para fonte de alimentação (tomada EUA)	NNTN4250	●	●	Li-Ion	N/A
	Adaptador para tomada europeia do carregador de viagem NNTN4250	SYN7456	●	●	ND	N/A
	Adaptador para tomada do Reino Unido do carregador de viagem NNTN4250	SYN7455	●	●	NC	N/A
	Adaptador para tomada da Argentina do carregador de viagem NNTN4250	SYN8039	●	●	NC	N/A
	Carregador múltiplo de 12 vias - 6 rádios e 6 baterias com tomada europeia	WPLN4175	●		Li-Ion	12
	Carregador múltiplo de 12 vias - 6 rádios e 6 baterias com tomada do Reino Unido	WPLN4176	●		Li-Ion	12
	Carregador múltiplo de 12 vias - 6 rádios e 6 baterias com tomada americana	WPLN4177	●		Li-Ion	12
Suporte de montagem na parede para carregador múltiplo	RLN5643	●		N/A	N/A	



Produtos químicos: Quais os produtos químicos de bateria suportados por este carregador?

Nº. de encaixes: Quantas baterias ou rádios podem ser carregados simultaneamente?

Sistema de manutenção: Este carregador também pode ser utilizado para fazer a manutenção das baterias?

Tensão de operação CA: Qual a tensão necessária para operação deste carregador?

RECURSOS								EXIGÊNCIAS DO USUÁRIO FINAL		
Quant. máxima de rádios que podem ser carregados ao mesmo tempo	Nº. máximo de baterias que podem ser carregadas ao mesmo tempo	Tensão de operação CA	Tipo de tomada	Dimensões A x L x P (mm)	Peso (kg)	Sistema de manutenção	Robustez	Facilidade de utilização	Eficiência	
1	1	N/A	N/A	35 x 75 x 100	0.03	Não		●		
N/A	N/A	N/A	N/A	N/A	N/A	N/A		●		
1	1	N/A	N/A	40 x 80 x 115	0.05	Não		●		
1	N/A	100-240V	Europa e Reino Unido	40 x 50 x 70	0.25	Não		●		
1	N/A	100-240V	Argentina	40 x 50 x 70	0.25	Não		●		
1	N/A	100-240V	EUA	40 x 50 x 70	0.25	Não		●		
N/A	N/A	100-240V	Europa	N/A	N/A	N/A		●		
N/A	N/A	100-240V	Reino Unido	N/A	N/A	N/A		●		
N/A	N/A	100-240V	Argentina	N/A	N/A	N/A		●		
6	6	100-240V	Europa	90 x 550 x 280	3.9	Não	●		●	
6	6	100-240V	Reino Unido	90 x 550 x 280	3.9	Não	●		●	
6	6	100-240V	EUA	90 x 550 x 280	3.9	Não	●		●	
N/A	N/A	N/A	N/A	N/A		N/A	●		●	



WPLN4175



RLN5643

Acessórios TETRA portáteis

Carregadores

ACESSÓRIOS			COMPATIBILIDADE DO RÁDIO			
Categoria	Descrição	Número de peça	MTH800	MTP850	Produtos químicos	Nº. de encaixes
Carregadores	Carregador múltiplo de 6 vias para rádios com tomada europeia	NNTN6900		•	Li-Ion	6
	Carregador múltiplo de 6 vias para rádios com tomada do Reino Unido	NNTN6901		•	Li-Ion	6
	Carregador múltiplo de 6 vias para rádios com tomada da Argentina	NNTN6903		•	Li-Ion	6
	Carregador múltiplo de 6 vias para rádios com tomada americana	NNTN6904		•	Li-Ion	6
	Carregador múltiplo de 6 vias para baterias com tomada europeia	NNTN6908		•	Li-Ion	6
	Carregador múltiplo de 6 vias para baterias com tomada do Reino Unido	NNTN6907		•	Li-Ion	6
	Carregador múltiplo de 6 vias para baterias com tomada da Argentina	NNTN6910		•	Li-Ion	6
	Carregador múltiplo de 6 vias para baterias com tomada americana	NNTN6911		•	Li-Ion	6
	Kit de insertos intercambiáveis para encaixe de rádio (x 1)*	NNTN6845		•	N / A	N / A
	Kit de insertos intercambiáveis para encaixe de bateria (x 1)*	NNTN6846		•	N / A	N / A
	Suporte de montagem na parede para carregador múltiplo	NNTN6844		•	N / A	N / A

* Os insertos de rádio e baterias podem ser intercambiados e combinados na mesma base de carregador (por ex. 3 encaixes para rádio e 3 encaixes para bateria em cada base de carregador)



Produtos químicos: Quais os produtos químicos de bateria suportados por este carregador?

Nº. de encaixes: Quantas baterias ou rádios podem ser carregados simultaneamente?

Sistema de manutenção: Este carregador também pode ser utilizado para fazer a manutenção das baterias?

Tensão de operação CA: Qual a tensão necessária para operação deste carregador?

RECURSOS								EXIGÊNCIAS DO USUÁRIO FINAL		
Nº. máximo de rádios que podem ser carregados ao mesmo tempo	Nº. máximo de baterias que podem ser carregadas ao mesmo tempo	Tensão de operação CA	Tipo de tomada	Dimensões AxLxP (mm)	Peso (kg)	Sistema de manutenção	Robustez	Facilidade de utilização	Eficiência	
6	6	100-240V	Europa	70 X 440 X 180	2	Não	•		•	
6	6	100-240V	Reino Unido	70 X 440 X 180	2	Não	•		•	
6	6	100-240V	Argentina	70 X 440 X 180	2	Não	•		•	
6	6	100-240V	EUA	70 X 440 X 180	2	Não	•		•	
6	6	100-240V	Europa	70 X 440 X 180	2	Não	•		•	
6	6	100-240V	Reino Unido	70 X 440 X 180	2	Não	•		•	
6	6	100-240V	Argentina	70 X 440 X 180	2	Não	•		•	
6	6	100-240V	EUA	70 X 440 X 180	2	Não	•		•	
N/A	N/A	N/A	N/A	N/A	N/A	Não		•	•	
N/A	N/A	N/A	N/A	N/A	N/A	N/A		•	•	
N/A	N/A	N/A	N/A	N/A	N/A	N/A	•			



NNTN6846



NNTN6844

Acessórios TETRA portáteis

Fones de ouvido

ACESSÓRIOS			COMPATIBILIDADE DO RÁDIO		RECURSOS			EXIGÊNCIAS DO USUÁRIO FINAL		
Categoria	Descrição	Número de peça	MTH800	MTP850	Operação	PTT	Capacidade de VOX	Robustez	Facilidade de utilização	Eficiência
Fone de ouvido para rádio usado no ombro	Fone de ouvido de um cabo, cabo curto, conector 2,5 mm, preto	FTN6596	●	●	Somente recepção	Não	Não		●	
Fone de ouvido para rádio com clip de cinto	Kit de vigilância de dois cabos, conector 2,5 mm, preto	FTN6707	●	●	Recepção e transmissão	PTT combinado com microfone	Não			●
	kit de vigilância de três cabos, conector 2,5 mm, preto	FTN6595	●	●	Recepção e transmissão	PTT combinado com microfone	Não			●
	Kit pessoal viva-voz, conector 2,5 mm, preto	FTN6583	●	●	Recepção e transmissão	PTT em linha	Não		●	
	Pacote de áudio somente recepção (inclui fones de ouvido FTN6596, tubos acústicos NTN8370 / NTN8371, conchas WADN4223 / WADN4224 e bolsa de nylon com a marca Motorola)	GMMN1105	●	●	Somente recepção	Não	Não			
Conchas associadas	Concha, grande, preta - para utilização com os fones de ouvido FTN6595 e FTN6596	WADN4223	●	●	Recepção e transmissão (quando associado com o fone de ouvido)	Não	Não		●	
	Concha, pequena, preta - para utilização com os fones de ouvido FTN6595 e FTN6596	WADN4224	●	●	Recepção e transmissão (quando associado com o fone de ouvido)	Não	Não		●	●
Kits anti-ruído associados	Kit auricular de alto ruído (tubo acústico transparente e fones de espuma) - para utilização com os fones de ouvido FTN6595 e FTN6596	NTN8370	●	●	Recepção e transmissão (quando associado com o fone de ouvido)	Não	Não		●	●
	Kit auricular de baixo ruído (tubo acústico transparente e eartip) - para utilização com os fones de ouvido FTN6595 e FTN6596	RLN6232	●	●	Recepção e transmissão (quando associado com o fone de ouvido)	Não	Não		●	●
	Tubo acústico transparente para utilização com o kit de vigilância de 2 cabos FTN6707	PMLN4605	●	●	Somente recepção	Não	Não		●	●
Otros Acessórios	Bolsa com a marca Motorola, nylon, preto (pode conter os kits de fones de ouvido pessoais)	5666532A01	●	●	N / A	N / A			●	●

* não está à venda em países onde é exigida a conformidade com a CE

Operação: O acessório pode ser utilizado para transmitir e/ou receber uma mensagem de voz?

PTT: O acessório possui um botão PTT (push-to-talk) integrado, invalidando a utilização do PTT do rádio?

Capacidade de VOX: Uma mensagem pode ser enviada sem que o usuário tenha que pressionar o botão PTT do rádio ou do acessório (quando o VOX é suportado pelo rádio)?

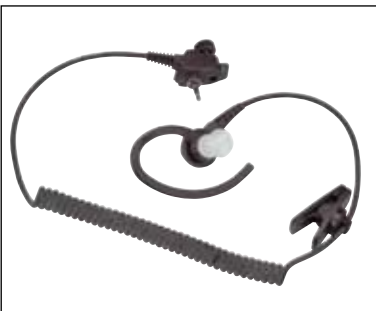

FTN6596



FTN6707



FTN6595



FTN6583



GMMN1105



WADN4223/WADN4224



NTN8370

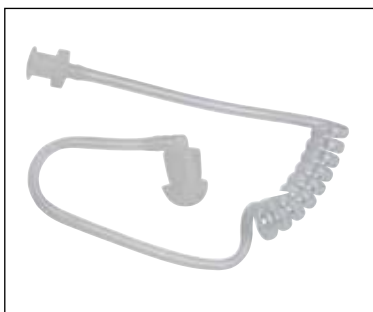

NTN8371



PMLN4605



5666532A01

Acessórios TETRA portáteis

Fones de ouvido e microfones com alto-falante remoto

ACESSÓRIOS			COMPATIBILIDADE DO RÁDIO	
Categoria	Descrição	Número de peça	MTH800	MTP850
Microfones com alto-falante remoto	RSM grande com botão de emergência, conectado ao rádio por meio de conector inferior de 17 pinos	PMNN4016	•	
	RSM pequeno com botão de emergência, conectado ao rádio por meio de conector inferior de 17 pinos	PMMN4016	•	
	RSM pequeno com botão de emergência, conectado ao rádio por meio de conector adicional lateral de 2,5 mm	PMMN4015		•
Auricular para utilização com RSMs	Auricular para utilização com RSMs PMMN4016	MDRLN4885	•	
	Auricular com tubo translúcido para utilização para RSM PMMN4015 e PMMN4016	MDRLN4941	•	
	Auricular para utilização com RSMs PMMN4015 e PMMN4016, conector 3,5 mm, preto	MDRLN4885	•	•
	Auricular com tubo translúcido para utilização com RSM PMMN4015 e PMMN4016, conector 3,5 mm	MDRLN4941	•	•
Fone de ouvido	Fone de ouvido com PTT - kit leve, conector 2,5 mm, preto	FTN6582	•	•



Operação: O acessório pode ser utilizado para transmitir e/ou receber uma mensagem de voz?

PTT: O acessório possui um botão PTT (push-to-talk) integrado, invalidando a utilização do PTT do rádio?

RECURSOS					EXIGÊNCIAS DO USUÁRIO FINAL		
Operação	Conexão do auricular do RSM / conector de áudio	PTT	Eliminação de ruído	Antena	Robustez	Facilidade de utilização	Eficiência
Recepção e transmissão	Sim	Sim	Não	Não	•	•	
Recepção e transmissão	Sim	Sim	Não	Não	•	•	
Recepção e transmissão	Sim	Sim	Não	Não	•	•	
Recepção	3.5 mm	Não	Não	N / A			•
Recepção	3.5 mm	Não	Não	N / A			•
Recepção	3.5 mm	Não	Não	N / A			•
Recepção	3.5 mm	Não	Não	N / A			•
Recepção e transmissão	N / A	PTT en línea	Não	N / A		•	



MDRLN4885



MDRLN4941



FTN6582

Acessórios TETRA portáteis

Soluções de transporte

ACESSÓRIOS			COMPATIBILIDADE DO RÁDIO		RECURSOS			EXIGÊNCIAS DO USUÁRIO FINAL	
Categoria	Descrição	Número de peça	MTH800	MTP850	Material	Fixo de cinto / ombro	Giratório de cinto / ombro	Robustez	Facilidade de utilização
Bolsas de transporte	Bolsa de transporte de couro macio com correia para cinto	RLN4891	●		Couro macio	Correia para cinto	Sim		●
	Bolsa de transporte de couro reforçado com correia para cinto	RLN4892	●		Couro reforçado	Correia para cinto	Sim	●	●
	Bolsa de transporte de couro reforçado com correia para cinto	RLN5717		●	Couro reforçado	Correia para cinto	Sim	●	●
	Estojo de rádio para cinto	RLN5718		●	Nylon	Correia para cinto	Não		●
	Bolsa de transporte de couro macio com correia para cinto	RLN5719		●	Couro macio	Correia para cinto	Sim		●
	Bolsa de transporte de couro macio com clipe de cinto	RLN5720		●	Couro macio	Clip	Não		●
Dispositivos para uso no ombro	Dispositivo para uso no ombro com engate rápido Peter Jones - Para uso com suportes Peter Jones GMDN0386, GMDN0445, GMDN0547 e WALN4307	FTN6355	●		Plástico	Pino de engate rápido Peter Jones	Sim	●	●
	Dispositivo para uso no ombro com engate rápido Peter Jones - Para uso com suportes Peter Jones GMDN0386, GMDN0445, GMDN0547 e WALN4307	PMLN5004		●	Plástico	Pino de engate rápido Peter Jones	Sim	●	●
	Bolsa de couro, tela de PVC - para utilização com o dispositivo de ombro	RLN5721		●	Couro macio	N / A	N / A		●
Clips de cinto e outros	Suporte de fixação do clipe de cinto (para utilização com clips de cinto HLN9844 e HLN9714)	FTN6302	●		Plástico	Clip	Não	●	●
	Clip com correia de mola de 1,5 pol (exige o suporte de conexão FTN6302)	HLN9844	●	●	Plástico	Clip	Não	●	●
	Clip com correia de mola de 2,5 pol (exige o suporte de conexão FTN6302)	HLN9714	●	●	Plástico	Clip	Não	●	●
	Correia de pulso	HLN9767	●	●	Nylon	NA	NA		●
	Correia de ombro para bolsas de transporte	NTN5243	●	●	Nylon	NA	NA		●
	Correia para cinto giratória de reposição	RLN5722	●	●	Couro reforçado	Correia para cinto	Sim	●	●
	Correia-T de reposição para estojo de nylon RLN5718	RLN5889		●		N / A	N / A		●
Soluções de transporte Peter Jones	Engate rápido Peter Jones costurado no suporte, suporte 06	GMDN0386	●	●	Plástico	Suporte de engate rápido Peter Jones	Sim	●	●
	Suporte de montagem para engate rápido Peter Jones do RSM na roupa DOCKRSMTAG	GMDN0445	●	●	Couro reforçado	Suporte de engate rápido Peter Jones	Sim	●	●
	Suporte de montagem para engate rápido Peter Jones do RSM na roupa DOCKRSMTAGBTP	GMDN0547	●	●	Couro reforçado	Suporte de engate rápido Peter Jones	Sim	●	●
	Suporte de cinto com engate rápido Peter Jones de 50mm, Dock_03W	GMLN4488	●	●	Plástico	Suporte de engate rápido Peter Jones	Sim	●	●
	Suporte de engate rápido Peter Jones para cinto de calça para cinto de 38 mm, Dock_02	GMDN0497	●	●	Plástico	Suporte de engate rápido Peter Jones	Sim	●	●
	Suporte de engate rápido Peter Jones para fixação na parte de trás da roupa, Suporte 08	WALN4307	●	●	Plástico	Suporte de engate rápido Peter Jones	Sim	●	●
	Correia de couro curta 50mm para cinto com engate rápido Peter Jones com suporte de montagem, DOCK 05BL	GMDN0566	●	●	Couro reforçado	Suporte de engate rápido Peter Jones	Sim	●	●
	Bolsa de lona macia Peter Jones com pino de engate rápido, tela de PVC e suporte de cinto de 50 mm, Suporte 03 RMTH650P1KFCAN	GMDN0445	●		Lona	Peter Jones Klick Fast Stud	Sim		●
	Bolsa de couro macio Peter Jones com pino de engate rápido, tela de PVC e suporte de cinto de 38mm, Suporte 02 RMTH650P1KFD02	GMDN0548	●		Couro macio	Pino de engate rápido Peter Jones	Sim		●
	Correia de 50mm para cinto com engate rápido Peter Jones com suporte de montagem de travamento baixo, DOCK05BLDROP	GMDN0445	●	●	Couro reforçado	Suporte de engate rápido Peter Jones	Sim	●	●
	Bolsa de couro macio Peter Jones com pino de engate rápido, meia tela de PVC e suporte de cinto de 50 mm, Suporte 03 RMTH800P1KFWNORM	GMDN0549	●		Couro macio	Pino de engate rápido Peter Jones	Sim		●

Material: De que material é feito este acessório?

Fixação: Como o acessório é fixado ao usuário ou à sua roupa?

Giratório de cinto / ombro: Para bolsas de transporte - ele é fixado a um clipe de cinto que permite que o rádio fique pendurado e se mova com o usuário?



RLN4891



RLN4892



RLN5717



RLN5718



RLN5719



RLN5720



FTN6355



PMLN5004



RLN5721



FTN6302/HLN9844



HLN9714



HLN9767



NTN5243



RLN5722



GMDN0386



GMDN0445



GMDN0547



GMDN0566



WALN4307



GMDN0497

Acessórios TETRA portáteis

Soluções veiculares

ACESSÓRIOS			COMPATIBILIDADE DO RÁDIO		RECURSOS		EXIGÊNCIAS DO USUÁRIO FINAL		
Categoria	Descrição	Número de peça	MTH800	MTP850	Produtos químicos	Tensão de operação CA	Robustez	Facilidade de utilização	Eficiência
Acessórios veiculares	Adaptador veicular	FLN9469	•	•	Li-Ion	12 V - 24 V		•	
	Kit viva-voz digital veicular (inclui suporte, caixa de conexão, alto-falante externo, microfone remoto, PTT com velcro e cabos de instalação)	FTN6307	•		Li-Ion	12 V - 24 V	•		•
	Somente suporte para kit veicular com conexão RF	FTN6308	•		Li-Ion			•	
	Kit digital veicular (inclui suporte portátil, cabo com interface RS-422, caixa de conexão, alto-falante remoto 5W passivo, microfone Visor direcional, PTT remoto com velcro)	GMLN4687			•	N/A		•	•
Antenas externas associadas	Antena externa de teto - TETRA e GPS 380-430 MHz combinados (o kit inclui duplexador e transformador CC)	GMAE4290	•			N/A		•	
	Antena externa de teto - TETRA e GPS 380-400 MHz combinados (o kit inclui duplexador e transformador CC)	GMAE4291	•			N/A		•	
	Antena externa de teto - TETRA e GPS 410-430 MHz combinados (o kit inclui duplexador e transformador CC)	GMAE4292	•			N/A		•	
	Antena externa de teto - TETRA e GPS 430-470 MHz combinados (o kit inclui duplexador e transformador CC)	GMAE4293	•			N/A		•	
	Módulo duplexador	GMAE4264	•			N/A		•	
	Transformador 5V CC	FTN6790	•			N/A		•	



FLN9469



FTN6307



GMAE4290



GMLN4687



GMAE4264



FTN6790



8586381J11



GMLN4687

Acessórios TETRA portáteis

Antenas e cabos

ACESSÓRIOS			COMPATIBILIDADE DO RÁDIO		FREQUÊNCIAS			
Categoria	Descrição	Número de peça	MTH800	MTP850	350-390 MHz	380-430 MHz	440-470 MHz	800-870 MHz
Antenas	Antena curta 380-430MHz (com antena do GPS integrada)	8586381J10	•			•		
	Antena longa 380-430MHz (com antena do GPS integrada)	8586381J11	•			•		
	Antena curta 440-470 MHz (com antena do GPS integrada)	8566504A02	•				•	
	Antena longa 440-470 MHz (com antena do GPS integrada)	8566504A01	•				•	
	Antena curta 800-870 MHz (com antena do GPS integrada)	8587526V08		•				•
	Antena longa 800-870 MHz (com antena do GPS integrada)	8587526V09		•				•
	Antena curta 380-430MHz (com antena do GPS integrada)	8587526V14		•		•		
	Antena longa 380-430MHz (com antena do GPS integrada)	8586381J11		•		•		
	Antena curta 350-390MHz (com antena do GPS integrada)	8566504A03		•		•		
	Antena longa 350-390MHz (com antena do GPS integrada)	8566504A04		•		•		
Cabos	Cabo de dados RS232	PMKN4025	•	•				
	Cabo de programação	FLN9636	•	•				
	Cabo USB	PMKN4025	•	•				



FLN9636



NNTN4007



8586381J10



FKN4897

Acessórios TETRA portáteis

Referencia rápida MTH800

Categoria	Descrição	Número de peça	Categoria	Descrição	Número de peça	
Baterias	Bateria, íons de lítio 1500 mAh	NNTN6923	Microfones com alto-falante remoto	RSM grande com botão de emergência, conectado ao rádio por meio de conector inferior de 17 pinos	RMN5042	
	Bateria, íons de lítio 800 mAh	NNTN6922		RSM pequeno com botão de emergência, conectado ao rádio por meio de conector inferior de 17 pinos	PMMN4016	
	Porta da bateria para bateria de 1500 mAh - NNTN6923	0188809V59	Auriculares RSM	Auricular para utilização com RSM RMN5042, conector 3,5 mm, preto	RLN4939	
	Porta da bateria para bateria de 800 mAh - NNTN6922	0188809V58		Auricular para utilização com RSMs PMMN4015 e PMMN4016, conector 3,5 mm, preto	MDRLN4885	
		Auricular com tubo translúcido para utilização com RSM PMMN4015 e PMMN4016, conector 3,5 mm		MDRLN4941		
Carregadores	Base de carregador de mesa duplo (inclui inserto)	FTN6306	Dispositivo para uso no ombro	Dispositivo para uso no ombro com engate rápido Peter Jones - Para uso com suportes Peter Jones GMDN0386, GMDN0445, GMDN0547 e WALN4307	FTN6355	
	Inserto de reposição para carregador duplo de mesa	1587845S02		Clips de cinto e outros	Suporte de fixação do clip de cinto (para utilização com clips de cinto HLN9844 e HLN9714)	FTN6302
	Kit de carregador de viagem (inclui adaptadores para Europa e Reino Unido)	WALN4092	Clip com correia de mola de 1,5 pol (exige o suporte de conexão FTN6302)		HLN9844	
	Carregador de viagem somente para fonte de alimentação (tomada EUA)	NNTN4250	Clip com correia de mola de 2,5 pol (exige o suporte de conexão FTN6302)		HLN9714	
	Adaptador para tomada européia do carregador de viagem NNTN4250	SYN7456	Correia de pulso		HLN9767	
	Adaptador para tomada do Reino Unido do carregador de viagem NNTN4250	SYN7455	Correia de ombro para bolsas de transporte		NTN5243	
	Carregador múltiplo de 12 vias - 6 rádios e 6 baterias com tomada européia	WPLN4177	Correia para cinto giratória de reposição		RLN5722	
	Carregador múltiplo de 12 vias - 6 rádios e 6 baterias com tomada do Reino Unido	WPLN4175	Soluções de transporte Peter Jones		Engate rápido Peter Jones costurado no suporte, suporte 06	GMDN0386
	Carregador múltiplo de 12 vias - 6 rádios e 6 baterias com tomada americana	WPLN4176			Suporte de montagem para engate rápido Peter Jones do RSM na roupa DOCKRSMTAG	GMDN0445
	Suporte de montagem na parede para carregador múltiplo	RLN5643		Suporte de montagem para engate rápido Peter Jones do RSM na roupa DOCKRSMTAGBTP	GMDN0547	
		Suporte de cinto com engate rápido Peter Jones de 50mm, Dock_03W		GMLN4488		
		Suporte de engate rápido Peter Jones para cinto de calça para cinto de 38 mm, Dock_02		GMDN0497		
		Suporte de engate rápido Peter Jones para fixação na parte de trás da roupa, Suporte 08		WALN4307		
		Correia de couro curta 50mm para cinto com engate rápido Peter Jones com suporte de montagem, DOCK 05BL		GMDN0566		
		Bolsa de lona macia Peter Jones com pino de engate rápido, tela de PVC e suporte de cinto de 50 mm, Suporte 03 RMTH650P1KFCAN		GMDN0445		
		Bolsa de couro macio Peter Jones com pino de engate rápido, tela de PVC e suporte de cinto de 38mm, Suporte 02 RMTH650P1KFD02		GMDN0548		
		Correia de 50mm para cinto com engate rápido Peter Jones com suporte de montagem de travamento baixo, DOCK05BLDROP		GMDN0445		
		Bolsa de couro macio Peter Jones com pino de engate rápido, meia tela de PVC e suporte de cinto de 50 mm, Suporte 03 RMTH800P1KFWNORSM	GMDN0549			
Fone de ouvido para rádio usado no ombro	Fone de ouvido de um cabo, cabo curto, conector 2,5 mm, preto	FTN6596				
	Kit de vigilância de dois cabos, microfone e PTT combinados, conector 2,5 mm, preto	FTN6707				
	Kit de vigilância de três cabos, microfone e PTT separados, conector 2,5 mm, preto	FTN6595				
Fone de ouvido para rádio com clip de cinto	Kit pessoal viva-voz, com PTT em linha, conector 2,5 mm, preto	FTN6583				
	Pacote de áudio somente recepção (inclui fones de ouvido FTN6596, tubos acústicos NTN8370 / NTN8371, conchas WADN4223 / WADN4224 e bolsa de nylon com a marca Motorola)	GMMN1105				
Conchas para auriculares	Concha, grande, preta - para utilização com os fones de ouvido FTN6595 e FTN6596	WADN4223				
	Concha, pequena, preta - para utilização com os fones de ouvido FTN6595 e FTN6596	WADN4224				
Kits anti-ruído	Kit auricular de alto ruído (tubo acústico transparente e fones de espuma) - para utilização com os fones de ouvido FTN6595 e FTN6596	NTN8370				
	Kit auricular de baixo ruído (tubo acústico transparente e eartip) - para utilização com os fones de ouvido FTN6595 e FTN6596	NTN8371				
	Tubo acústico transparente para utilização com o kit de vigilância de 2 cabos FTN6707	PMLN4605				

Categoria	Descrição	Número de peça
Soluções veiculares	Kit viva-voz digital veicular (inclui suporte, caixa de conexão, alto-falante externo, microfone remoto, PTT com velcro e cabos de instalação)	FTN6307
	Adaptador veicular	FLN9469
	Antena externa de teto - TETRA e GPS 380-430 MHz combinados (o kit inclui duplexador e transformador CC)	GMAE4290
	Antena externa de teto - TETRA e GPS 380-400 MHz combinados (o kit inclui duplexador e transformador CC)	GMAE4291
	Antena externa de teto - TETRA e GPS 410-430 MHz combinados (o kit inclui duplexador e transformador CC)	GMAE4292
	Antena externa de teto - TETRA e GPS 450-470 MHz combinados (o kit inclui duplexador e transformador CC)	GMAE4293
	Módulo duplexador	GMAE4264
	Transformador 5V CC	FTN6790
Antenas	Antena curta 380-430MHz (com antena do GPS integrada)	8586381J10
	Antena longa 380-430MHz (com antena do GPS integrada)	8586381J11
	Antena curta 440-470 MHz (com antena do GPS integrada)	8566504A02
	Antena longa 440-470 MHz (com antena do GPS integrada)	8566504A01
Cabos	Cabo de dados RS232	PMKN4025
	Cabo de programação	FLN9636
	Cabo USB	PMKN4026
Diversos	Bolsa com a marca Motorola, nylon, preto (pode conter os kits de fones de ouvido pessoais)	5666532A01



FTN6596



FTN6582



FTN6306



FTN6302/HLN9844



FTN6355



GMDN0386



GMMN1105



NNTN6923



RLN4892



FLN9636



Acessórios TETRA portáteis

Guia de referência rápida do MTP850

Categoria	Descrição	Número de peça	Categoria	Descrição	Número de peça
Baterias	Bateria fina integrada 950 mAH	FTN6573	Fone de ouvido para rádio usado no ombro	Fone de ouvido de um cabo, cabo curto, conector 2,5 mm, preto	FTN6596
	Bateria prolongada integrada 1850 mAH	FTN6574		Fone de ouvido para rádio com clip de cinto	Kit de vigilância de dois cabos, microfone e PTT combinados, conector 2,5 mm, preto
Carregadores	Base de carregador de mesa duplo	FTN6575	Kit de vigilância de três cabos, microfone e PTT separados, conector 2,5 mm, preto		FTN6595
	Kit de carregador de viagem (inclui adaptadores para Europa e Reino Unido)	WALN4092	Kit pessoal viva-voz, com PTT em linha, conector 2,5 mm, preto		FTN6583
	Kit de carregador de viagem (inclui adaptador para Argentina)	NNTN5842	Pacote de áudio somente recepção (inclui fones de ouvido FTN6596, tubos acústicos NTN8370 / NTN8371, conchas WADN4223 / WADN4224 e bolsa de nylon com a marca Motorola)		GMMN1105
	Carregador de viagem somente para fonte de alimentação (tomada EUA)	NNTN4250	Conchas para auriculares	Concha, grande, preta - para utilização com os fones de ouvido FTN6595 e FTN6596	WADN4223
	Adaptador para tomada europeia do carregador de viagem NNTN4250	SYN7456		Concha, pequena, preta - para utilização com os fones de ouvido FTN6595 e FTN6596	WADN4224
	Adaptador para tomada do Reino Unido do carregador de viagem NNTN4250	SYN7455	Kits anti-ruído	Kit auricular de alto ruído (tubo acústico transparente e fones de espuma) - para utilização com os fones de ouvido FTN6595 e FTN6596	NTN8370
	Adaptador para tomada da Argentina do carregador de viagem NNTN4250	SYN8039		Kit auricular de baixo ruído (tubo acústico transparente e eartip) - para utilização com os fones de ouvido FTN6595 e FTN6596	NTN8371
	Carregador múltiplo de 6 vias para rádios com tomada europeia	NNTN6900		Tubo acústico transparente para utilização com o kit de vigilância de 2 cabos FTN6707	PMLN4605
	Carregador múltiplo de 6 vias para rádios com tomada do Reino Unido	NNTN6901	Microfone com alto-falante remoto	RSM pequeno com botão de emergência, conectado ao rádio por meio de conector adicional lateral de 2,5 mm	PMMN4015
	Carregador múltiplo de 6 vias para rádios com tomada da Argentina	NNTN6902		Auriculares RSM	Auricular para utilização com RSMs PMMN4015 e PMMN4016, conector 3,5 mm, preto
	Carregador múltiplo de 6 vias para rádios com tomada americana	NNTN6904	Fone de ouvido		Auricular com tubo translúcido para utilização com RSM PMMN4015 e PMMN4016, conector 3,5 mm
	Carregador múltiplo de 6 vias para baterias com tomada europeia	NNTN6908	Soluções de transporte	Fone de ouvido com PTT - kit leve, conector 2,5 mm, preto	FTN6582
	Carregador múltiplo de 6 vias para baterias com tomada do Reino Unido	NNTN6907		Bolsa de transporte de couro reforçado com correia para cinto giratória	RLN5717
	Carregador múltiplo de 6 vias para baterias com tomada da Argentina	NNTN6910		Estojo de rádio em nylon para cinto	RLN5718
	Carregador múltiplo de 6 vias para baterias com tomada americana	NNTN6911		Bolsa de transporte de couro macio com correia para cinto giratória	RLN5719
	Kit de insertos intercambiáveis para encaixe de rádio (x 1)*	NNTN6845		Bolsa de transporte de couro macio com clip de cinto	RLN5720
	Kit de piezas de inserción de compartimento para batería intercambiables (x 1) *	NNTN6846	Dispositivo para uso no ombro	Dispositivo para uso no ombro com engate rápido Peter Jones - Para uso com suportes Peter Jones GMDN0386, GMDN0445, GMDN0547 e WALN4307	PMLN5004
Suporte de montagem na parede para carregador múltiplo	NNTN6844	Bolsa de couro, tela de PVC - para utilização com o dispositivo de ombro		RLN5721	
		Clips de cinto e outros	Suporte de fixação do clip de cinto (para utilização com clips de cinto HLN9844 e HLN9714)	FTN6302	
			Clip com correia de mola de 1,5 pol (exige o suporte de conexão FTN6302)	HLN9844	
			Clip com correia de mola de 2,5 pol (exige o suporte de conexão FTN6302)	HLN9714	
			Correia de pulso	HLN9767	
			Correia de ombro para bolsas de transporte	NTN5243	
			Correia para cinto giratória de reposição	RLN5722	
			Correia-T de reposição para estojo de nylon RLN5718	RLN5889	

* Os insertos de rádio e baterias podem ser intercambiados e combinados na mesma base de carregador (por ex. 3 encaixes para rádio e 3 encaixes para bateria em cada base de carregador)

Categoria	Descrição	Número de peça
Soluções de transporte Peter Jones	Engate rápido Peter Jones costurado no suporte, suporte 06	GMDN0386
	Suporte de montagem para engate rápido Peter Jones do RSM na roupa DOCKRSMTAG	GMDN0445
	Suporte de montagem para engate rápido Peter Jones do RSM na roupa DOCKRSMTAGBTP	GMDN0547
	Suporte de cinto com engate rápido Peter Jones de 50mm, Dock_03W	GMLN4488
	Suporte de engate rápido Peter Jones para cinto de calça para cinto de 38 mm, Dock_02	GMDN0497
	Suporte de engate rápido Peter Jones para fixação na parte de trás da roupa, Suporte 08	WALN4307
	Correia de couro curta 50mm para cinto com engate rápido Peter Jones com suporte de montagem, DOCK 05BL	GMDN0566
	Correia para cinto Peter Jones Klick Fast de 50 mm con puerto de montaje bajo, DOCK05BLDROP	GMDN0445
Carregador veicular	Adaptador veicular	FLN9469
Antenas	Antena curta 350-390MHz (com antena do GPS integrada)	8587526V14
	Antena longa 350-390MHz (com antena do GPS integrada)	8586381J11
	Antena curta 380-430MHz (com antena do GPS integrada)	8587526V08
	Antena longa 380-430MHz (com antena do GPS integrada)	8587526V09
	Antena curta 800-870 MHz (com antena do GPS integrada)	8566504A03
	Antena longa 800-870 MHz (com antena do GPS integrada)	8566504A04
Cabos	Cabo de dados RS232	FKN4897
	Cabo de programação	FLN9636
	Cabo USB	NNTN4007
Outros Diversos	Bolsa com a marca Motorola, nylon, preto (pode conter os kits de fones de ouvido pessoais)	5666532A01
	Correia-T de reposição para estojo de nylon RLN5718	RLN5889



PMMN4015



MDRLN4941



PMLN4504



GMDN0445



NNTN6901



WALN4092



RLN5718



FTN6302/HLN9844



FTN6707



RLN5717

Acessórios TETRA móveis





MTM800



MTM800 aprimorado



CM5000 Gateway

Os Acessórios originais Motorola melhoram o funcionamento e agregam tanto conforto como valor ao seu rádio TETRA. Eles são projetados com as mesmas normas exigentes que nossos rádios para assegurar o melhor desempenho de sua solução de rádio completa.

Ao selecionar uma solução móvel de rádio, os usuários precisam focar nas exigências de instalação e operação. Os rádios TETRA móveis da Motorola possui um amplo conjunto de acessórios permitindo a instalação fácil em veículos ou sobre a mesa, juntamente com soluções de áudio e dados para as exigências mais restritas.

Soluções de áudio

Os rádios TETRA da Motorola oferecem aos usuários acesso a vários serviços de voz - grupo, telefonia e chamadas individuais. A gama de acessórios de áudio Motorola permite que os usuários utilizem estes serviços de modo eficiente, com soluções personalizadas para usuários de segurança pública e sob disfarce, usuários industriais e comerciais.



Soluções de instalação

A gama de rádios móveis TETRA da Motorola permite a instalação tradicional no painel, instalação com cabeça remota ou muitas outras configurações - apoiadas por diversos suportes de montagem, cabecamentos e interfaces de áudio.

Acessórios TETRA móveis

Cabeças de controle

ACESSÓRIOS		
Categoria	Descrição	Número de peça
CABEÇAS DE CONTROLE PADRÃO		
	Cabeça de controle padrão (teclado inglês)	GMWN4062
	Cabeça de controle com expansão de dados	GMCE4053
	Tampa do transceptor de montagem remota	GMHN4080
	Cabeça de controle para moto (teclado inglês)	SDLN4506
CABEÇAS DE CONTROLE APRIMORADAS COM VISOR COLORIDO CONECTOR DE ÁUDIO APRIMORADO		
Modelos de painel e de mesa	Cabeça de controle no painel (teclado Bopomofo)	GMWN4302
Modelos remotos	Cabeça de montagem remota (teclado Bopomofo)	GMWN4308
Modelos para motocicletas	Cabeça de controle para moto (teclado Bopomofo)	GMWN4604
Kits de cabeça de ampliação (para utilização com modelos remotos ou para motocicletas)	Kit de cabeça de expansão de dados	PMLN4908
	Kit de montagem remota	PMLN4904

COMPATIBILIDADE DO RÁDIO			EXIGÊNCIAS DO USUÁRIO FINAL		
MTM800	MTM800 aprimorado	CM5000 Gateway	Robustez	Facilidade de utilização	Eficiência
•			IP54	•	
•			IP54	•	
•			IP54	•	
•			IP57	•	
	•		IP54	•	•
	•		IP54	•	•
	•		IP67	•	•
	•		IP54	•	
	•		IP54	•	

Acessórios TETRA móveis

Microfones e telefones

ACESSÓRIOS		
Categoria	Descrição	Número de peça
Microfones	Microfone de mão	GMMN4063
	Cabo espiral de reposição para microfone de mão (GMMN4063)	3066519B01
	Microfone de mão para uso pesado (com conector aprimorado*)	RMN5111
	Microfone de mão compacto (com conector aprimorado*)	RMN5052
	Microfone de mesa	RMN5069
	Microfone de mesa (com conector aprimorado*)	RMN5016
	Microfone com visor	GMMN4065
Tipo telefone	Tipo telefone	GMUN1006

* Com o novo conector de áudio aprimorado e mais resistente



Operação: O acessório pode ser utilizado para transmitir e/ou receber uma mensagem de voz?

PTT: O acessório possui um botão PTT (push-to-talk) integrado, invalidando a utilização do PTT do rádio?

COMPATIBILIDADE DO RÁDIO			RECURSOS			EXIGÊNCIAS DO USUÁRIO FINAL		
MTM800	MTM800 Aprimorado	CM5000 Gateway	Operação	PTT	Controle de volume	Robustez	Facilidade de utilização	Eficiência
•	• *	•	Somente transmissão	PTT	Não		•	
•	•	•	Reparação				•	
	•		Somente transmissão	PTT	Não	•	•	
	•		Somente transmissão	PTT	Não	•	•	
•		•	Somente transmissão	PTT	Não		•	
	•		Somente transmissão	PTT	Não		•	
•	•	•	Somente transmissão	No	Não		•	
•	• *	•	Recepção e transmissão	PTT	Sim		•	

* Exige a caixa de conexão GMLN3002



RMN5069



HMN4079



HMN1089



GMUN1006

Acessórios TETRA móveis

Alto-falantes, PTT e kits específicos

Operação: O acessório pode ser utilizado para transmitir e/ou receber uma mensagem de voz?

PTT: O acessório possui um botão PTT (push-to-talk) integrado, invalidando a utilização do PTT do rádio?

ACESSÓRIOS			COMPATIBILIDADE DO RÁDIO			RECURSOS				EXIGÊNCIAS DO USUÁRIO FINAL		
Categoria	Descrição	Número de peça	MTM800	MTM800 Aprimorado	CM5000 Gateway	Operação	PTT	Control de volumen	Dimensões A x L x P (mm)	Robustez	Facilidade de utilização	Eficiência
Alto-falantes	Alto-falante externo grande 13 Watts	GMSN4066	•	•	•	Somente recepção	Não	Não	120 x 125 x 60	•	•	
	Alto-falante externo pequeno 5 Watts	GMSN4078	•	•	•	Somente recepção	Não	Não	50 x 80 x 60		•	
	Cabo de extensão do alto-falante	GMKN4084	•	•	•	Instalação	N/A	N/A	5 m			
	Botão PTT (com fixação com velcro)	RLN4857	•	•	•	Transmissão (exige microfone separado)	Sim	N/A	N/A		•	
PTT (Push-To-Talk) e kits específicos	PTT pescoço de gancho	RLN4858	•	•	•	Transmissão (exige microfone separado)	Sim	N/A	N/A			•
	Relé de alarme externo	GKN6272	•	•	•	Alerta de alarme	N/A	N/A	N/A			•
	Kit de alarme sonoro	GLN7282	•	•	•	Alarme sonoro	N/A	N/A	N/A			•
	Kit de conexão de acessórios	GMBN1021	•	•	•	Instalação	N/A	N/A	N/A		•	



GMSN4066



GMSN4078



RLN4857



RLN4858

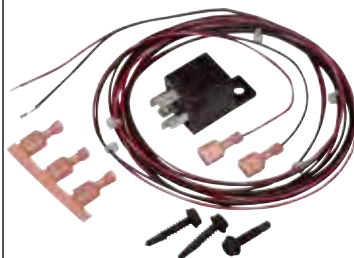

GKN6272



GLN7282



GMBN1021

ACESSÓRIOS móveis TETRA

Soluções de montagem

ACESSÓRIOS			COMPATIBILIDADE DO RÁDIO			EXIGÊNCIAS DO USUÁRIO FINAL		
Categoria	Descrição	Número de peça	MTM800	MTM800 Aprimorado	CM5000 Gateway	Robustez	Facilidade de utilização	Eficiência
Instalação do transceptor *	Suporte de montagem visível	GLN7317	•	•	•		•	
	Suporte de montagem discreto	GLN7324	•	•	•		•	
	Estrutura de montagem DIN para corpo do rádio	RLN4781	•		•		•	
	Montagem com travamento com chave	RLN4779	•	•	•			•
	Suporte para mesa - sem alto-falante	GLN7318	•	•	•	•	•	
	Suporte para mesa - com alto-falante	GLN7326	•	•	•	•	•	
	Kit com suporte de montagem remota	PMLN4912		•			•	
Suportes para cabeças de controle aprimoradas*	Suporte DIN (para instalação com a estrutura de montagem DIN PMLN5094)	PMLN5093		•			•	
	Estrutura de montagem DIN	PMLN5094		•			•	
	Suporte para cabeça de controle para motocicleta	PMLN5092		•			•	

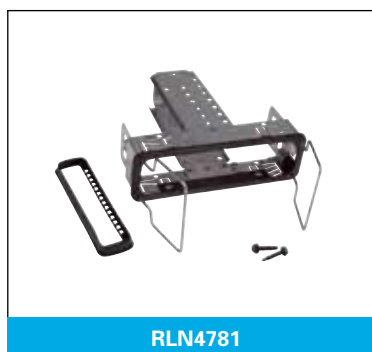

* Consulte também a seção de cabos

ACESSÓRIOS móveis TETRA

Antenas

ANTENA			COMPATIBILIDADE DO RÁDIO			FREQUENCIES			
Categoria	Descrição	Número de peça	MTM800	MTM800 Aprimorado	CM5000 Gateway	350-390 MHz	380-430 MHz	410-470 MHz	800-870 MHz
Kit de antenas somente para GPS	Antena para GPS montada em painel	GMAG4251	•	•	•	N/A	N/A	N/A	N/A
	Antena para GPS com suporte magnético	GMAG4252	•	•	•	N/A	N/A	N/A	N/A
Kits de antenas combinadas TETRA e GPS	Antena combinada TETRA e GPS 350 MHz	GMAE4493	•	•		•			
	Antena combinada TETRA e GPS 380 - 430 MHz	GMAE4248	•	•	•		•		
	Antena combinada TETRA e GPS 380 - 400 MHz	GMAE4249	•	•	•		•		
	Antena combinada TETRA e GPS 400 - 430 MHz	GMAE4250	•	•	•		•		
	Antena combinada TETRA e GPS 430 - 470 MHz	GMAE4269	•	•				•	
	Antena combinada TETRA e GPS 800 MHz	GMAF4408	•	•					•
Kit de antenas somente para TETRA	Antena para montagem no vidro 350 MHz	GMAD4494	•	•		•			
	Antena para montagem no painel 350 MHz	GMAD4495	•	•		•			
	Antena com montagem magnética 350 MHz	GMAD4496	•	•		•			
	Antena disfarçada 350 MHz	GMAD4497	•	•		•			
	Antena discreta 350 MHz	GMAD4503	•	•		•			
	Antena para montagem na parede 350 MHz	GMAD4498	•	•		•			
	Antena para motocicleta 350 MHz	GMAD4499	•	•		•			
	Antena para montagem no vidro 380 - 400 MHz	GMAE4253	•	•	•		•		
	Antena para montagem no vidro 410 - 430 MHz	GMAE4254	•	•	•		•		
	Antena para montagem no painel 380 - 430 MHz	GMAE4255	•	•	•		•		
	Antena para montagem magnética 380 - 400 MHz	GMAE4256	•	•	•		•		
	Antena para montagem magnética 410 - 430 MHz	GMAE4257	•	•	•		•		
	Antena disfarçada 380 - 400 MHz	GMAE4258	•	•	•		•		
	Antena disfarçada 410 - 430 MHz	GMAE4259	•	•	•		•		
	Antena discreta 380 - 400 MHz	GMAE4260	•	•	•		•		
	Antena discreta 410 - 430 MHz	GMAE4261	•	•	•		•		
	Antena para montagem na parede 380 - 400 MHz	GMAE4262	•	•	•		•		
	Antena para montagem na parede 410 - 430 MHz	GMAE4263	•	•	•		•		
	Antena para motocicleta 380 - 400 MHz	GMAE4266	•	•	•		•		
	Antena para motocicleta 410 - 430 MHz	GMAE4267	•	•	•		•		
	Antena para montagem no vidro 450 - 470 MHz	GMAE4270	•	•				•	
	Antena para montagem no painel 430 - 470 MHz	GMAE4271	•	•				•	
	Antena para montagem magnética 430 - 470 MHz	GMAE4272	•	•				•	
	Antena disfarçada 430 - 470 MHz	GMAE4273	•	•				•	
	Antena discreta 450 - 470 MHz	GMAE4274	•	•				•	
	Antena para montagem na parede 430 - 470 MHz	GMAE4275	•	•				•	
	Antena para motocicleta 430 - 470 MHz	GMAE4268	•	•				•	
	Antena para montagem no vidro 800 MHz	GMAF4409	•	•					•
	Antena para montagem no vidro 3dB 800MHz	GMAF4410	•	•					•
	Antena Eurobase 800 MHz	GMAF4411	•	•					•
	Antena com montagem magnética 800 MHz	GMAF4412	•	•					•
	Antena com montagem magnética 3dB 800 MHz	GMAF4413	•	•					•
	Antena disfarçada 800 MHz	GMAF4414	•	•					•
	Antena discreta 800 MHz	GMAF4415	•	•					•
	Antena para montagem na parede 800 MHz	GMAF4416	•	•					•
	Antena para motocicleta 800 MHz	GMAF4417	•	•					•
Antena para montagem no telhado conector mini-UHF 800 MHz	HAF4002	•	•					•	

ANTENNA			COMPATIBILIDADE DO RÁDIO			FREQÜÊNCIAS			
Categoria	Descrição	Número de peça	MTM800	MTM800 Aprimorado	CM5000 Gateway	350-390 MHz	380-430 MHz	410-470 MHz	800-870 MHz
Somente base de antena TETRA (abaixo, selecione em separado o elemento da antena)	Antena para montagem em painel	GMLN4276	•	•	•	N/A	N/A	N/A	N/A
	Antena para montagem em painel	GMLN4277	•	•	•	N/A	N/A	N/A	N/A
	Antena com base para montagem magnética	GMLN4278	•	•	•	N/A	N/A	N/A	N/A
Somente elemento de antena TETRA (acima, selecione em separado a base da antena)	Antena longa flexível com dobradiça 350 MHz	GMAD4501	•	•		•			
	Antena longa com dobradiça 350 MHz	GMAG4502	•	•		•			
	Antena longa flexível com dobradiça 380 - 400 MHz	GMAE4279	•	•	•		•		
	Antena longa flexível com dobradiça 410 - 430 MHz	GMAE4280	•	•	•		•		
	Antena longa flexível com dobradiça 380 - 430 MHz	GMAE4281	•	•	•		•		
	Antena longa com dobradiça 380 - 400 MHz	GMAE4282	•	•	•		•		
	Antena longa com dobradiça 410 - 430 MHz	GMAE4283	•	•	•		•		
	Antena longa com dobradiça 380 - 430 MHz	GMAE4284	•	•	•		•		
	Antena longa flexível com dobradiça 430 - 470 MHz	GMAE4285	•	•				•	
Antena longa com dobradiça 430 - 470MHz	GMAE4286	•	•				•		



GMAE4248



GMAE4279



GMAE4253



GMAE4255



GMAE4256



GMAE4258



GMAE4260



GMAE4263



GMAE4266



GMAG4251

ACESSÓRIOS móveis TETRA

Cabos

ACESSÓRIOS			COMPATIBILIDADE DO RÁDIO			RECURSOS	EXIGÊNCIAS DO USUÁRIO FINAL	
Categoria	Descrição	Número de peça	MTM800	MTM800 Aprimorado	CM5000 Gateway	Dimensiones L (m) / A x A x P (mm)	Robustez	Facilidade de utilização
Cabos	Cabo de programação	GMKN4067	●		●	2 m	●	
	Cabo de dados ativos	GMKN1022	●		●	2 m	●	
	Cabo de interface para SB9600	GMKN4079	●		●	1.7m	●	
	Cabo de programação USB	HKN6184		●		2m	●	
	Cabeça de controle para motocicleta para cabeça de expansão	3066516B01	●			2 m	●	
	Cabo do microfone para cabeça de controle para moto	GMKN4072	●			1 m	●	
	Cabo de extensão do alto-falante	GMKN4084	●	●	●	5 m	●	
	Cabo para montagem remota (rádio para cabeça de controle)	PMKN4020	●	●	●	10m	●	
	Cabo para montagem remota (rádio para cabeça de controle)	RKN4077	●	●	●	3m	●	
	Cabo para montagem remota (rádio para cabeça de controle)	RKN4078	●	●	●	5m	●	
	Cabo para montagem remota (rádio para cabeça de controle)	RKN4079	●	●	●	7m	●	
	Cabo para chave de ignição	HKN9327_R	●	●	●	3m	●	
Montagem de mesa	Fonte de alimentação de mesa	GPN6145	●	●	●	85 x 170 x 190	●	●
	Cabo de conexão de 12 V para utilização com GPN6145	GKN6266	●	●	●	2.5 m	●	●
	Cabo de 110V com tomada americana	3060665A04	●	●	●	2 m	●	●
	Cabo de 230V com tomada européia	3002695B04	●	●	●	2 m	●	●
	Cabo de 230V com tomada inglesa	NTN7375_R	●	●	●	2 m	●	●
	Cabo de 110V com tomada argentina	NTN9246	●	●	●	2 m	●	●
	Cabo de alimentação da bateria, fusível 10A AWG 12	GKN6270	●	●	●	3 m	●	●
	Cabo de alimentação da bateria, fusível 10A AWG 10	GKN6274	●	●	●	6 m	●	●
Caixa de conexão	Caixa de conexão	GMLN3002	●	●		25 x 125 x 85	●	●
	Cabo da caixa de conexão para o terminal - 6 m	GMKN4192	●	●		6m	●	●
	Cabo da caixa de conexão para o terminal - 4m	GMKN4193	●	●		4m	●	●
	Cabo da caixa de conexão para o terminal - 2m	GMKN4194	●	●		2m	●	●



GMKN4067



GMKN1022



GMKN4079



3066516 BOI



RKN4077



HKN9327_R



GPN6145



GKN6266



3002695B04



GMLN3002



GMKN4192



HKN6184



GMKN4193



GMKN4194

ACESSÓRIOS móveis TETRA Guia de referência rápida do MTM800

Categoria	Descrição	Número de peça	Categoria	Descrição	Número de peça
Cabeçotes de controle padrão	Cabeça de controle padrão (teclado inglês)	GMWN4062	Kits de antenas combinadas TETRA e GPS	Antena combinada TETRA e GPS 350 MHz	GMAE4493
	Cabeça de controle com expansão de dados	GMCE4053		Antena combinada TETRA e GPS 380 - 430 MHz	GMAE4248
	Tampa do transceptor de montagem remota	GMHN4080		Antena combinada TETRA e GPS 380 - 400 MHz	GMAE4249
	Cabeça de controle para moto (teclado inglês)	SDLN4506		Antena combinada TETRA e GPS 400 - 430 MHz	GMAE4250
Microfones	Microfone de mão	GMMN4063		Antena combinada TETRA e GPS 430 - 470 MHz	GMAE4269
	Cabo espiral de reposição para microfone de mão (GMMN4063)	3066519B01		Antena combinada TETRA e GPS 800 MHz	GMAF4408
	Microfone de mesa	RMN5069		Antena para montagem no vidro 350 MHz	GMAD4494
	Microfone com visor	GMMN4065		Antena para montagem no painel 350 MHz	GMAD4495
Tipo telefone	Tipo telefone	GMUN1006		Antena com montagem magnética 350 MHz	GMAD4496
Alto-falantes	Alto-falante externo grande 13 Watts	GMSN4066		Antena disfarçada 350 MHz	GMAD4497
	Alto-falante externo pequeno 5 Watts	GMSN4078	Antena discreta 350 MHz	GMAD4503	
PTT (Push-To-Talk) e kits específicos	Botão PTT (com fixação com velcro)	RLN4857	Antena para montagem na parede 350 MHz	GMAD4498	
	PTT pescoço de ganso	RLN4858	Antena para motocicleta 350 MHz	GMAD4499	
	Relé de alarme externo	GKN6272	Antena para montagem no vidro 380 - 400 MHz	GMAE4253	
	Kit de alarme sonoro	GLN7282	Antena para montagem no vidro 410 - 430 MHz	GMAE4254	
Instalação do transceptor	Kit de conexão de acessórios	GMBN1021	Antena para montagem no painel 380 - 430 MHz	GMAE4255	
	Suporte de montagem visível	GLN7317	Antena para montagem magnética 380 - 400 MHz	GMAE4256	
	Suporte de montagem discreto	GLN7324	Antena para montagem magnética 410 - 430 MHz	GMAE4257	
	Kit de montagem DIN para corpo do rádio	RLN4781	Antena disfarçada 380 - 400 MHz	GMAE4258	
	Montagem com travamento com chave	RLN4779	Antena disfarçada 410 - 430 MHz	GMAE4259	
	Suporte para mesa - sem alto-falante	GLN7318	Antena discreta 380 - 400 MHz	GMAE4260	
Cabos	Suporte para mesa - com alto-falante	GLN7326	Antena discreta 410 - 430 MHz	GMAE4261	
	Cabo de programação	GMKN4067	Antena para montagem na parede 380 - 400 MHz	GMAE4262	
	Cabo de dados ativos	GMKN1022	Antena para montagem na parede 410 - 430 MHz	GMAE4263	
	Cabo de interface para SB9600	GMKN4079	Antena para motocicleta 380 - 400 MHz	GMAE4266	
	Cabeça de controle para motocicleta para cabeça de expansão	3066516B01	Antena para motocicleta 410 - 430 MHz	GMAE4267	
	Cabo do microfone para cabeça de controle para moto	GMKN4072	Antena para montagem no vidro 450 - 470 MHz	GMAE4270	
	Cabo de extensão do alto-falante	GMKN4084	Antena para montagem no painel 430 - 470 MHz	GMAE4271	
	Cabo para montagem remota (rádio para cabeça de controle)	PMKN4020	Antena para montagem magnética 430 - 470 MHz	GMAE4272	
	Cabo para montagem remota (rádio para cabeça de controle)	RKN4077	Antena disfarçada 430 - 470 MHz	GMAE4273	
	Cabo para montagem remota (rádio para cabeça de controle)	RKN4078	Antena discreta 450 - 470 MHz	GMAE4274	
Montagem de mesa	Cabo para chave de ignição	HKN9327_R	Antena para montagem na parede 430 - 470 MHz	GMAE4275	
	Fonte de alimentação de mesa	GPN6145	Antena para motocicleta 430 - 470 MHz	GMAE4268	
	Cabo de conexão de 12 V para utilização com GPN6145B	GKN6266	Antena para montagem no vidro 800MHz	GMAF4409	
	Cabo de 110V com tomada americana	3060665A04	Antena para montagem no vidro 3dB 800MHz	GMAF4410	
	Cabo de 230V com tomada européia	3002695B04	Antena Eurobase 800 MHz	GMAF4411	
	Cabo de 230V com tomada inglesa	NTN7375_R	Antena com montagem magnética 800 MHz	GMAF4412	
	Cabo de 110V com tomada argentina	NTN9246	Antena com montagem magnética 3dB 800 MHz	GMAF4413	
	Cabo de alimentação da bateria, fusível 10A AWG 12	GKN6270	Antena disfarçada 800 MHz	GMAF4414	
	Cabo de alimentação da bateria, fusível 10A AWG 10	GKN6274	Antena discreta 800 MHz	GMAF4415	
Caixa de conexão	Caixa de conexão	GMLN3002	Antena para montagem na parede 800 MHz	GMAF4416	
	Cabo da caixa de conexão para o terminal - 6 m	GMKN4192	Antena para motocicleta 800 MHz	GMAF4417	
	Cabo da caixa de conexão para o terminal - 4m	GMKN4193	Antena para montagem no telhado conector mini-UHF 800 MHz	HAF4002	
	Cabo da caixa de conexão para o terminal - 2m	GMKN4194			
Kit de antenas somente para GPS	Antena para GPS montada em painel	GMAG4251			
	Antena para GPS com suporte magnético	GMAG4252			

Categoria	Descrição	Número de peça
Somente base de antena TETRA (abaixo, selecione em separado o elemento da antena)	Antena para montagem em painel	GMLN4276
	Antena para montagem em painel	GMLN4277
	Antena com base para montagem magnética	GMLN4278
Somente elemento de antena TETRA (acima, selecione em separado a base da antena)	Antena longa flexível com dobradiça 350 MHz	GMA4501
	Antena longa com dobradiça 350 MHz	GMAG4502
	Antena longa flexível com dobradiça 380 - 400 MHz	GMAE4279
	Antena longa flexível com dobradiça 410 - 430 MHz	GMAE4280
	Antena longa flexível com dobradiça 380 - 430 MHz	GMAE4281
	Antena longa com dobradiça 380 - 400 MHz	GMAE4282
	Antena longa com dobradiça 410 - 430 MHz	GMAE4283
	Antena longa com dobradiça 380 - 430 MHz	GMAE4284
	Antena longa flexível com dobradiça 430 - 470 MHz	GMAE4285
	Antena longa com dobradiça 430 - 470MHz	GMAE4286

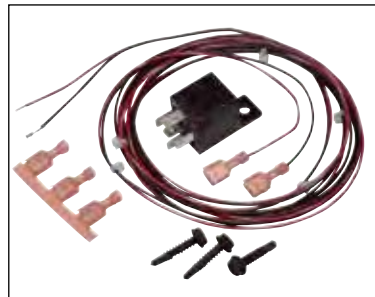

GKN6272



GLN7326



RMN5069



GMAE4263



GMAE4253



GMKN4192



GLN7324



GMSN4078



GMMN4065



ACESSÓRIOS móveis TETRA

Guia de referência rápida do MTM800 aprimorado

Categoria	Descrição	Número de peça	Categoria	Descrição	Número de peça
Cabeças de controle aprimoradas para modelos de mesa e de painel	Cabeça de controle no painel (teclado romano)	GMWN4298	Suportes para cabeças de controle aprimoradas	Kit com suporte de montagem remota padrão	PMLN4912
	Cabeça de controle no painel (teclado Bopomofo)	GMWN4302		Suporte DIN para cabeça de controle aprimorada (para instalação com PMLN5094)	PMLN5093
Cabeças de controle aprimoradas para modelos remotos	Cabeça de montagem remota (teclado romano)	GMWN4304		Estrutura de montagem DIN	PMLN5094
	Cabeça de montagem remota (teclado Bopomofo)	GMWN4308	Suporte para cabeça de controle aprimorada para motocicleta	PMLN5092	
Cabeças de controle aprimoradas para modelos para motocicletas	Cabeça de controle para motocicletas (teclado romano)	GMWN4600	Cabos	Cabo de programação USB	HKN6184
	Cabeça de controle para moto (teclado Bopomofo)	GMWN4604		Cabo de extensão do alto-falante	GMKN4084
Kit remoto (para utilização com modelos remotos ou para motocicletas)	Kit de cabeça de expansão de dados	PMLN4908		Cabo para montagem remota (rádio para cabeça de controle)	PMKN4020
	Kit de montagem remota	PMLN4904		Cabo para montagem remota (rádio para cabeça de controle)	RKN4077
Microfones	Microfone de mão - exige conexão por meio da caixa de conexão GMLN3002	GMMN4063		Cabo para montagem remota (rádio para cabeça de controle)	RKN4078
	Cabo espiral de reposição para microfone de mão (GMMN4063)	3066519B01		Cabo para montagem remota (rádio para cabeça de controle)	RKN4079
	Microfone de mão para uso pesado (com conector aprimorado*)	RMN5111		Cabo para chave de ignição	HKN9327_R
	Microfone de mão compacto (com conector aprimorado*)	RMN5052		Fonte de alimentação de mesa	GPN6145
	Microfone de mesa (com conector aprimorado*)	RMN5016		Cabo de conexão de 12 V para utilização com GPN6145	GKN6266
	Microfone com visor	GMMN4065	Cabo de 110V com tomada americana	3060665A04	
Tipo telefone	Aparelho tipo telefone - exige conexão por meio da caixa de conexão GMLN3002	GMUN1006	Montagem de mesa	Cabo de 230V com tomada européia	3002695B04
Alto-falantes	Alto-falante externo grande 13 Watts	GMSN4066		Cabo de 230V com tomada inglesa	NTN7375_R
	Alto-falante externo pequeno 5 Watts	GMSN4078		Cabo de 110V com tomada argentina	NTN9246
PTT (Push-To-Talk) e kits específicos	Botão PTT (com fixação com velcro)	RLN4857		Cabo de alimentação da bateria, fusível 10A AWG 12	GKN6270
	PTT pescoço de ganso	RLN4858		Cabo de alimentação da bateria, fusível 10A AWG 10	GKN6274
	Relé de alarme externo	GKN6272		Caixa de conexão	Caixa de conexão
	Kit de alarme sonoro	GLN7282	Cabo da caixa de conexão para o terminal - 6 m		GMKN4192
	Kit de conexão de acessórios	GMBN1021	Cabo da caixa de conexão para o terminal - 4m		GMKN4193
Instalação do transceptor	Suporte de montagem visível	GLN7317	Cabo da caixa de conexão para o terminal - 2m	GMKN4194	
	Suporte de montagem discreto	GLN7324	Kit de antenas somente para GPS	Antena para GPS montada em painel	GMAG4251
	Montagem com travamento com chave	RLN4779		Antena para GPS com suporte magnético	GMAG4252
	Suporte para mesa - sem alto-falante	GLN7318	Kits de antenas combinadas TETRA e GPS	Antena combinada TETRA e GPS 350 MHz	GMAE4493
	Suporte para mesa - com alto-falante	GLN7326		Antena combinada TETRA e GPS 380 - 430 MHz	GMAE4248
		Antena combinada TETRA e GPS 380 - 400 MHz		GMAE4249	
		Antena combinada TETRA e GPS 400 - 430 MHz		GMAE4250	
		Antena combinada TETRA e GPS 430 - 470 MHz		GMAE4269	
		Antena combinada TETRA e GPS 800 MHz		GMAF4408	
		Antena para montagem no vidro 350 MHz		GMAD4494	
		Antena para montagem no painel 350 MHz		GMAD4495	
		Antena com montagem magnética 350 MHz		GMAD4496	
		Antena disfarçada 350 MHz		GMAD4497	
		Antena discreta 350 MHz	GMAD4503		
		Antena para montagem na parede 350 MHz	GMAD4498		
		Antena para motocicleta 350 MHz	GMAD4499		
		Antena para montagem no vidro 380 - 400 MHz	GMAE4253		
		Antena para montagem no vidro 410 - 430 MHz	GMAE4254		
		Antena para montagem no painel 380 - 430 MHz	GMAE4255		
		Antena para montagem magnética 380 - 400 MHz	GMAE4256		
		Antena para montagem magnética 410 - 430 MHz	GMAE4257		
		Antena disfarçada 380 - 400 MHz	GMAE4258		
		Antena disfarçada 410 - 430 MHz	GMAE4259		

* Com o novo conector de áudio aprimorado e mais resistente

Categoria	Descrição	Número de peça
Kit de antenas somente para TETRA	Antena discreta 380 - 400 MHz	GMAE4260
	Antena discreta 410 - 430 MHz	GMAE4261
	Antena para montagem na parede 380 - 400 MHz	GMAE4262
	Antena para montagem na parede 410 - 430 MHz	GMAE4263
	Antena para motocicleta 380 - 400 MHz	GMAE4266
	Antena para motocicleta 410 - 430 MHz	GMAE4267
	Antena para montagem no vidro 450 - 470 MHz	GMAE4270
	Antena para montagem no painel 430 - 470 MHz	GMAE4271
	Antena para montagem magnética 430 - 470 MHz	GMAE4272
	Antena disfarçada 430 - 470 MHz	GMAE4273
	Antena discreta 450 - 470 MHz	GMAE4274
	Antena para montagem na parede 430 - 470 MHz	GMAE4275
	Antena para motocicleta 430 - 470 MHz	GMAE4268
	Antena para montagem no vidro 800MHz	GMAF4409
	Antena para montagem no vidro 3dB 800MHz	GMAF4410
	Antena Eurobase 800 MHz	GMAF4411
	Antena com montagem magnética 800 MHz	GMAF4412
	Antena com montagem magnética 3dB 800 MHz	GMAF4413
	Antena disfarçada 800 MHz	GMAF4414
	Antena discreta 800 MHz	GMAF4415
Antena para montagem na parede 800 MHz	GMAF4416	
Antena para motocicleta 800 MHz	GMAF4417	
Antena para montagem no telhado conector mini-UHF 800 MHz	HAF4002	
Somente base de antena TETRA (abaixo, selecione em separado o elemento da antena)	Antena para montagem em painel	GMLN4276
	Antena para montagem em painel	GMLN4277
	Antena com base para montagem magnética	GMLN4278
Somente elemento de antena TETRA (acima, selecione em separado a base da antena)	Antena longa flexível com dobradiça 350 MHz	GMAD4501
	Antena longa com dobradiça 350 MHz	GMAG4502
	Antena longa flexível com dobradiça 380 - 400 MHz	GMAE4279
	Antena longa flexível com dobradiça 410 - 430 MHz	GMAE4280
	Antena longa flexível com dobradiça 380 - 430 MHz	GMAE4281
	Antena longa com dobradiça 380 - 400 MHz	GMAE4282
	Antena longa com dobradiça 410 - 430 MHz	GMAE4283
	Antena longa com dobradiça 380 - 430 MHz	GMAE4284
	Antena longa flexível com dobradiça 430 - 470 MHz	GMAE4285
	Antena longa com dobradiça 430 - 470MHz	GMAE4286



GMKN4194

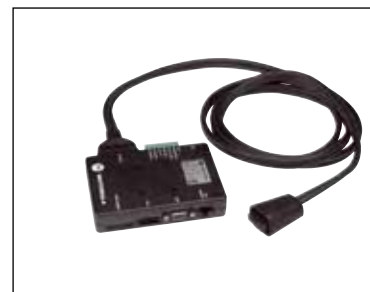

GMKN4194



RMN5053



RMN5050



GMSN4066



HMN1089



GMAG4251



RLN4779



GMAE4260



GPN6145

ACESSÓRIOS móveis TETRA Guia de referência rápida do Gateway CM5000

Categoria	Descrição	Número de peça	Categoria	Descrição	Número de peça	
Microfones	Microfone de mão	GMMN4063	Antenas 380-430 Mhz	Antena combinada TETRA e GPS 380 - 430 MHz	GMAE4248	
	Cabo espiral de reposição para microfone de mão (GMMN4063)	3066519B01		Antena combinada TETRA e GPS 380 - 400 MHz	GMAE4249	
	Microfone com visor	GMMN4065		Antena combinada TETRA e GPS 400 - 430 MHz	GMAE4250	
Tipo telefone	Tipo telefone	GMUN1006		Antena para montagem no vidro 380 - 400 MHz	GMAE4253	
Alto-falantes	Alto-falante externo grande 13 Watts	GMSN4066		Antena para montagem no vidro 410 - 430 MHz	GMAE4254	
	Alto-falante externo pequeno 5 Watts	GMSN4078		Antena para montagem no painel 380 - 430 MHz	GMAE4255	
PTT (Push-To-Talk) e kits específicos	Botão PTT (com fixação com velcro)	RLN4857		Montaje magnético para antena de 380 - 400 MHz	GMAE4256	
	PTT pescoço de ganso	RLN4858		Antena para montagem magnética 380 - 400 MHz	GMAE4257	
	Relé de alarme externo	GKN6272		Antena disfarçada 380 - 400 MHz	GMAE4258	
	Kit de alarme sonoro	GLN7282		Antena disfarçada 410 - 430 MHz	GMAE4259	
	Kit de conexão de acessórios	GMBN1021		Antena discreta 380 - 400 MHz	GMAE4260	
Instalação do transceptor	Suporte de montagem visível	GLN7317		Antena discreta 410 - 430 MHz	GMAE4261	
	Suporte de montagem discreto	GLN7324		Antena para montagem na parede 380 - 400 MHz	GMAE4262	
	Kit de montagem DIN para corpo do rádio	RLN4781		Antena para montagem na parede 410 - 430 MHz	GMAE4263	
	Montagem com travamento com chave	RLN4779		Antena para motocicleta 380 - 400 MHz	GMAE4266	
	Suporte para mesa - sem alto-falante	GLN7318		Antena para motocicleta 410 - 430 MHz	GMAE4267	
	Suporte para mesa - com alto-falante	GLN7326		Antena longa flexível com dobradiça 380 - 400MHz	GMAE4279*	
Cabos	Cabo de programação	GMKN4067		Antena longa flexível com dobradiça 410 - 430MHz	GMAE4280*	
	Cabo de dados ativos	GMKN1022		Antena longa flexível com dobradiça 380 - 430MHz	GMAE4281*	
	Cabo de interface para SB9600	GMKN4079		Antena longa flexível com dobradiça 380 - 430MHz	GMAE4282*	
	Cabo de extensão do alto-falante	GMKN4084		Antena longa com dobradiça 380-400MHz	GMAE4282*	
	Cabo para montagem remota (rádio para cabeça de controle)	PMKN4020		Antena longa com dobradiça 410-430MHz	GMAE4283*	
	Cabo para montagem remota (rádio para cabeça de controle)	RKN4077		Antena longa com dobradiça 380-430MHz	GMAE4284*	
	Cabo para montagem remota (rádio para cabeça de controle)	RKN4078		Somente base para antena (selecione separadamente a antena para as várias frequências acima)	Antena para montagem em painel	GMLN4276**
	Cabo para montagem remota (rádio para cabeça de controle)	RKN4079			Antena para montagem em painel	GMLN4277**
	Cabo para chave de ignição	HKN9327_R	Antena com suporte magnético		GMLN4278**	
	Montagem de mesa	Fonte de alimentação de mesa	GPN6145			
Cabo de conexão de 12 V para utilização com GPN6145		GKN6266				
Cabo de 110V com tomada americana		3060665A04				
Cabo de 230V com tomada européia		3002695B04				
Cabo de 230V com tomada inglesa		NTN7375_R				
Cabo de 110V com tomada argentina		NTN9246				
Kit de antenas somente para GPS	Antena para GPS montada em painel	GMAG4251				
	Antena para GPS com suporte magnético	GMAG4252				

* Somente elemento da antena, exige base

** Somente base da antena, selecione o elemento da antena.



Acessórios PDA TETRA

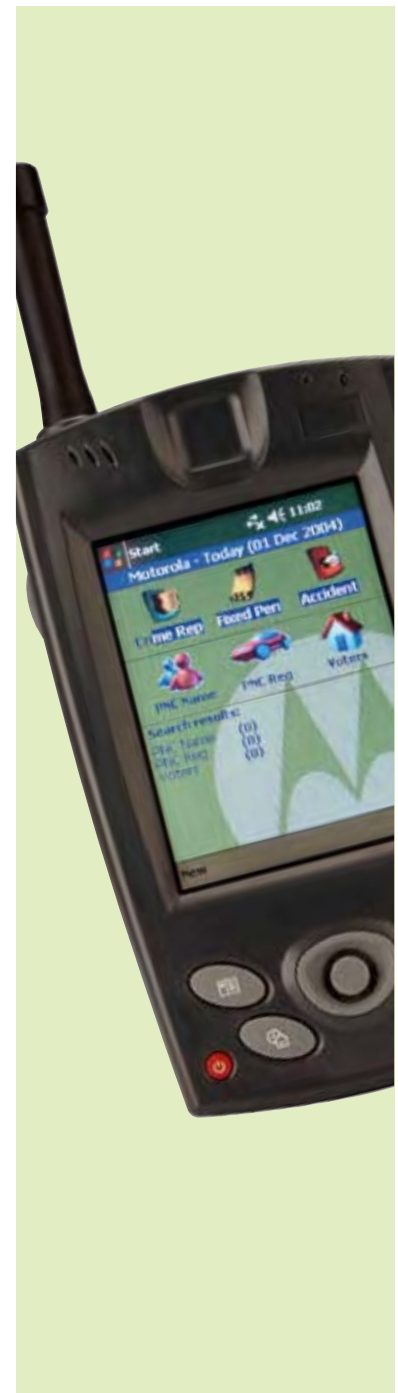
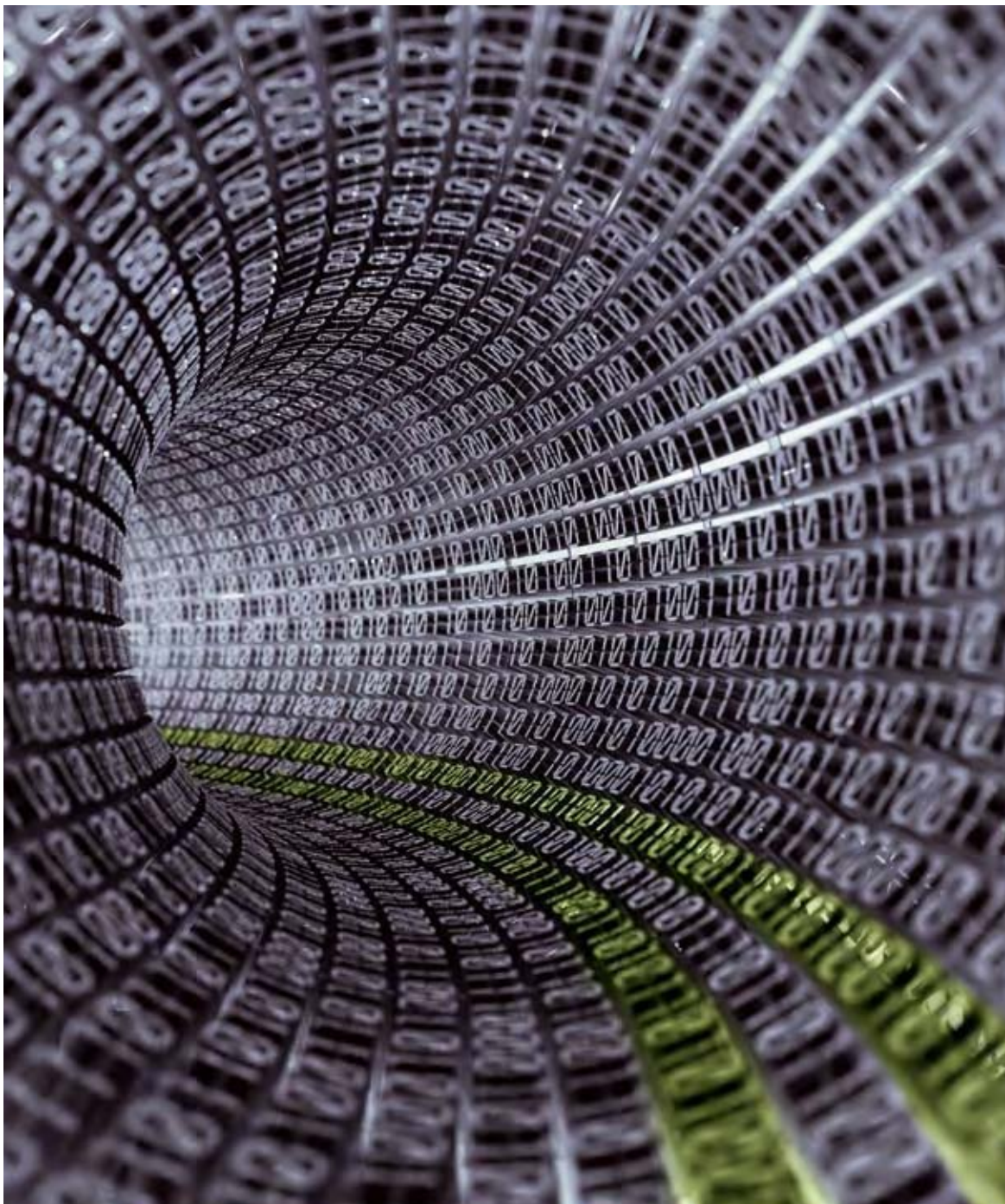



MTC100

Os Acessórios originais Motorola melhoram o funcionamento e agregam tanto conforto quanto valor ao seu PDA TETRA. Eles são projetados com as mesmas normas de exigência dos nossos rádios para assegurar o melhor desempenho de sua solução de comunicação completa.

Soluções de conectividade de dados e carregamento

Soluções críticas de comunicação exigem fontes de alimentação confiáveis e eficientes e a Motorola oferece isto por meio de uma variedade de soluções de carregamento. Selecione entre carregadores de parede simples ou soluções completas de mesa que permitem carregar a bateria enquanto conectado ao seu PC para sincronização de dados.

Oferecemos também uma gama de cabos para conectividade de dados incluindo configuração domodem do rádio TETRA.



Soluções de transporte e acessórios

O PDA TETRA MTC100 fornece aos usuários a possibilidade de acessar dados críticos de operação e submeter informações a partir do campo - tudo por meio da força dos serviços de dados TETRA. Esta robusta plataforma é complementada por soluções de transporte e dispositivos para assegurar que seu PDA está protegido e acessível sempre que necessário.



Acessórios PDA TETRA

ACESSÓRIOS						
Categoria	Descrição	Número de peça	Produtos químicos da bateria	Capacidade da bateria (mAH)	Tempo de operação da bateria (horas) ciclo de operação 5/5/90	Nº. de ciclos de carregamento da bateria
Bateria	Bateria grande	NNTN6969	Li-Ion	3600 mAH	até 8 horas *	400
Carregadores	Carregador de viagem com tomada inglesa (conecta-se aos adaptadores GMLN4623 ou GMLN4551)	2571003U01				
	Carregador de viagem com tomada europeia (conecta-se aos adaptadores GMLN4623 ou GMLN4551)	2571003U02				
	Base do carregador de mesa duplo para PDA e bateria (exige o carregador de viagem 2571003U01 ou 2571003U02)	PMLN5056				

* O tempo estimado da bateria assume um ciclo de trabalho do rádio TETRA de 5% de transmissão - 5% de recepção - 90% em espera e ciclo de trabalho do PDA de 30% ativo com luz de fundo ligada em 50% de brilho e 70% ocioso com luz de fundo desligada.

ACESSÓRIOS			EXIGÊNCIAS DO USUÁRIO FINAL		
Categoria	Descrição	Número de peça	Robustez	Facilidade de utilização	Eficiência
Soluções de transporte	Kit de acessórios de transporte (inclui correia de transporte e kit de clip para cinto)	GMLN4590			•
	Bolsa de transporte de nylon - abertura para cinto com correia para cinto de 3" (acesso à tela e teclado)	GMLN4594		•	
Cabos	Cabo DB9M - DB9F para KVL	0180358A25		•	
	9 vias macho para macho nulo do modem para KVL	5883883Y01		•	
	Cabo de dados USB	GMKN4622		•	
Diversos	Adaptador de carregamento e USB	GMLN4623		•	
	Adaptador de carregamento, comunicações e KVL	GMLN4551			
	Stylus de reposição (incluindo correia para stylus)	GMLN4598			•
	Antena curta de reposição 380-400, 400-430 MHz	GMAD4597		•	



NNTN6969



GMLN4594



PMLN5056

RECURSOS							EXIGÊNCIAS DO USUÁRIO FINAL		
Dimensões A x L x P (mm)	Peso da bateria (g)	Densidade de energia da bateria (Wh/L) Watt horas por litro (volume)	Nº. de encaixes do carregador	Nº. máximo de PDAs ou baterias que podem ser carregados ao mesmo tempo	Tensão de operação CA del cargador	Tipo de tomada do carregador	Robustez	Facilidade de utilização	Eficiência
52 x 38 x 24	100	273					•		•
			0	1	230V	3 pinos inglesa		•	
			0	1	230V	2 pinos, Europa		•	
			1 PDA, 1 bateria	1	230V	N / A	•	•	•



GMLN4590



GMLN4594



2571003U01



GMLN4623



0180358A25



GMKN4622



GMLN4598



GMAD4597



ACESSÓRIOS para PDA TETRA

Guia de referência rápida do MTC100

380-430 MHz

Categoria	Descrição	Número de peça
Bateria	Bateria grande 3600 mAh	NNTN6969
Carregadores	Carregador de viagem com tomada inglesa (conecta-se aos adaptadores GMLN4623 ou GMLN4551)	2571003U01
	Carregador de viagem com tomada europeia (conecta-se aos adaptadores GMLN4623 ou GMLN4551)	2571003U02
	Base do carregador de mesa duplo para PDA e bateria (exige o carregador de viagem 2571003U01 ou 2571003U02)	PMLN5056
Soluções de transporte	Kit de acessórios de transporte (inclui correia de transporte e kit de clip para cinto)	GMLN4590
	Bolsa de transporte de nylon - abertura para cinto com correia para cinto de 3" (acesso à tela e teclado)	GMLN4594
Cabos	Cabo DB9M - DB9F para KVL	0180358A25
	9 vias macho para macho nulo do modem para KVL	5883883Y01
	Cabo de dados USB	GMKN4622
Diversos	Adaptador de carregamento e USB	GMLN4623
	Adaptador de carregamento, comunicações e KVL	GMLN4551
	Stylus de reposição (incluindo correia para stylus)	GMLN4598
	Antena curta de reposição 380-400, 410-430 MHz	GMAD4597



GMLN4623



GMLN4590



NNTN6969



2571003U01



PMLN5056





motorola.com/radiosolutions

MOTOROLA e o logotipo estilizado M são marcas registradas com o órgão de Patentes e Marcas dos EUA. Todos os demais nomes de produtos ou serviços são de propriedade de seus respectivos proprietários.
© Motorola, 2008. Todos os direitos reservados.

LP-TETRAACC-BRO-03/08